

FÜGGETLEN UJSÁG

MEZŐGAZDASÁGI, SZÖVETKEZETI ÉS TÁRSADALMI KÉPES HETILAP,
GAZDASÁGI EGYESÜLETEK ORSZ. SZÖVETSÉGÉNEK KÖZLÖNYE A MAGYAR NÉP SZÁMÁRA

MEGJELEN MINDEN VASÁRNAP

Egész évre --- 8 korona
Félévre --- 4 "
Negyedévre --- 2 "
Egyes szám ára 16 fillér.

Felelős szerkesztő:

SZILASSY ZOLTÁN

a Gazdasági Egyesületek Orsz. Szövetségének titkára

Szerkesztőség és kiadóhivatal:

BUDAPEST,

IX. ker., Üllői-ut 25. sz. (Köztelek).

Serfőző Géza.

Ő felsége a király Serfőző Géza Pestvármegyei Gazdasági Egyesületi titkárnak a közügyek és a mezőgazdaság terén szerzett érdeme elismeréséül a Ferenc József-rend lovagkeresztjét adományozta.

Serfőző Géza egyike a legtevékenyebb gazdasági egyesületi titkároknak. Az ország első s mondhatnánk legnagyobb vármegyéje mezőgazdasági ügyeinek az ellátása nem csekély munkát igényel. Idestova húsz esztendeje, hogy a Pestvármegyei Gazdasági Egyesület titkári teendőit végzi páratlan buzgalommal, nagy ügyszeretettel. Serfőző a csöndes, zajtalan munkálkodás embere, hivalkodástól ment puritán jellemű ember, akiben a szerénység és nagy munkabírással melletti a mezőgazdaság ügyei iránt való szeretet és lelkesedés minden attributumai megvannak. Mint egyik legnagyobb vármegyei gazdasági egyesület intézője, Serfőző Géza közhasznú munkásságával valósággal példát adott a megyei gazdasági egyesületi titkári karnak, hogy miképpen kell és lehet sikerrel gondozni a mezőgazdaság érdekképviselői ügyeket a gazdasági egyesületekben. Az ő példája több vármegyét bírt hasonló eljárásra. Szeri, se száma annak a sok gazdasági előadásnak, melyet Serfőző két évtized alatt vármegyéje községei kispapjainak tartott; rendezett gazdasági kiállításokat, versenyeket;

emellett gazdasági tapasztalatait mint gazdasági író is tökécsitette a mezőgazdasági kultúra hasznára. Serfőző Gézának legfelsőbb helyről történt kitüntetésé fölött, amidőn őszinte örömmünköt fejezzük ki, azt hisszük, a

magyar gazdaosztálynak is széles köreiben fogadják örömmel és rokonszenvvel a magyar gazdasági ügyek e lelkes, ügybuzgó munkálójának legfelsőbb helyről történt kitüntetését, mely immár másodsor éri őt, amennyiben 1896. évben a millenárius kiállítás körül teljesített közhasznú közreműködéséért szintén királyi elismerésben részesült.

Serfőző Géza született 1861. évben Nagytályán (Hevesm.). Középiskoláit Lőcsén és Egerben végezte, utóbbi helyen érettségizett.

Gazdasági pályára készülvén, az egri főképtalan mezőgazdasági gazdaságában volt magángyakornok, honnan a magyaróvári gazdasági akadémiára ment, melyet kitűnő sikerrel végzett el. Oklevelének megszerzése több uradalomban gazdálkodott 1890. évben Pest-Pilis-Solt-Kiskun vármegye gazdasági egyesülete a

titkári állásra választotta meg. Az 1894. XII. t.-c. életbeléptetése után a vármegye mezőgazdasági előadójává választotta meg s ez idő óta látja el a titkári állással összefüggő ezen hivatalt. A gazdasági egyesület kiállításait több helyütt rendezte.



Serfőző Géza.

Jobb és megbízhatóbb magvakat

nem is ajánlhatunk mint a minőket 33 év óta

MAUTHNER ÖDÖN cs. és kir. udv., szállító magkereskedésében
BUDAPESTEN, VII., Rottenbiller-utcza 33. sz.
IV., Kossuth Lajos-utcza 4. sz. kaphat. — Árjegyzék kívánatra ingyen és bérmentve.

Mi hír a külföldön?

Törökország és Olaszország.

Az olasz postahivatalok és a tripoliszi vizeken való parti hajózás ügyein kívül olasz részről két másik föl-szólalást is a porta elé terjesztettek és pedig az egyi-ket a tripoliszi török tisztviselők által az ottani olasz konzulátusok és alattvalók irányában tanúsítani szokott magatartás, a másikat pedig ama tilalom ügyében, hogy olaszok nem szerezhetnek Tripoliszban fekvősegeket. Ez utóbbi két ügyet eddig nem rendezték. A Szaloni-kiba és Konstantinápolyba szánt olasz postahivatalok már megérkeztek. A többi három hivatal részére Olasz-országból küldött tisztviselők már útban vannak.

A portugáliai helyzet.

A republikánusok azt a sürgős tanácsot adták a királynak, hogy békésen mondjon le a trónról és családjával együtt hagyja el az országot, mert a köztársaság proklamálása az egyetlen mód arra, hogy az ország a mostani válságból kiszabaduljon. A királyné nem hajlandó ezt a tanácsot elfogadni. A kereskedelem és az idegenforgalom egészen szünetel. A lakosság is belátja, hogy a köztársasági államforma az egyetlen mód a polgárháború elkerülésére. A fővárosba folytonosan érkezik a vidékről katonaság.

Mánuel király és Amália anyakirályné minap résztvettek a kormány által Karlosz király és Lajos Fülöp herceg lelkiüdvéért rendezett istentiszteleten. A király és anyja zárt kocsiban, katonai csapat kíséretében hajtatott a templomba. Útközben a közönség tisztelettel teljesen üdvözölte őket. A király, kinek arcán nyugalom és határozottság látszott, köszönettel fogadta az óvációt. A város gyászpompát öltött. A gyászistentiszteleten nagyszámú közönség vett részt. Pia Mária anyakirálynő kisebb jelentőségű betegsége miatt nem volt jelen. A király és anyja az istentisztelet után minden incidens nélkül visszatért a kastélyba.

Egy tevékeny gazdasági egyesületből.

— A Temesmegyei Gazdasági Egyesület működése. —

Lent a Délvidék nagy részében nemzetiségek lakta Temes vármegyében az ottani gazdasági egyesület évek óta nagy tevékenységet fejt ki a mezőgazdaság előbbrevitele és egyáltalán a kisemberek istápolása ügyében. Az egyesület szoros összeköttetést tart fenn a Délmagyarországi Mezőgazdák Szövetkezetével, mely a falvak kisérdőit a gazdálkodáshoz szükséges gépekkel látja el.

Az egyesület választmányának április havi ülésében

megállapították a nyári munkaprogrammot. Az egyesület a temesmegyei lótenyésztési bizottmánynyal karöltve, három lódíjazást rendez és pedig: Csákován, Hidegkúton és Delibláton. Ezenkívül négy állatdíjazást és három tejelő-versenyt rendez az idén. Állást foglal a választmány a Szerbiából és a keleti államokból behozandó vágott húsok behozatala ellen és ezirányban felterjesztéssel élt a kormányhoz, s a megyebeli országgyűlési képviselőket is hasonló irányú állásfoglalásra kérte fel. Az egyesület 1907. évi zárszámadása 62.290 korona bevétellel szemben 47.290 korona kiadással zárult. A pénztámaradvány 16 ezer korona, a múlt évben 2375 korona megtakarítást értek el. Az egyesület belépett a temesvári Lloyd-társaság tagjai közé is.

Ennek kapcsán a Lloyd választmánya hat gazdataggal kiegészítetett, kik hivatva vannak a kereskedők és gazdák között felmerülő vitás esetekben a bírói szerepet betölteni. Továbbá az egyesülett kisérdő tagjai, kiknek 100 holdnál kisebb birtokuk van, a Lloyd bírósodását ingyen vehetik igénybe. E tevékeny gazdasági egyesület példáját követhetné más vármegyék gazdasági egyletei is.

Népháza.

Tizenkét esztendeje, hogy a főváros törvényhatósága nagy lelkesedéssel két milliós alapítványt tett a millénium emlékére. Az alapítványnak a közgyűlési határozat szerint kulturális és jótékony célt kell szolgálnia. S Budapesten, ahol olyan nagyon szegények vagyunk kulturális és jótékony intézményekben, tizenkét esztendő óta tanakodnak, tárgyalnak s nem találták még a helyét az alapítványnak. Csak Budapesten történhetik meg az ilyen dolog, amely minden tekintetben jellemző fővárosunk adminisztrációjára.

Néhány évvel ezelőtt a VIII. kerületi általános jótékony egyesület fordult a fővároshoz, hogy az alföldi-utcai barakkok helyén építsen Népházat. Az egyesület megcsináltatta a terveket is. A Népházában lesz munkásotthon, ahol a szegény nép szállást és hajlékot is kap, foglalkoztató műhely, ahol munkát adnak, amíg az illető rendes keresethez jut. Külön osztály van a csecsemőknek s hatalmas népkonyha táplálná a szegényeket. Megfelelő helyiséget kapna ott a munkáskaszinó, a munkáskönyvtár s lenne helyiség, ahol a szegény munkásnép előadást láthat, felolvasást hallgathat.

A Népháza egyesítette magában a jótékony és kulturális célt, amelyre a főváros a millénáris alapítványt tette. A tanács örömmel fogadta a tervet s a közgyűlés elé is terjesztette. Ott azonban Vázsonyi Vilmos megbuktatta. Es nem épülhetett meg a Nép-

MAGYAR ♡ ♡

Gazdasági és kerti ♡ ♡

MEZŐGAZDÁK • MAGYAROK

SZÖVETKEZETE

legjobb beszerzési forrása

háza, mert Vázsonyi Vilmos nem akarta, hogy a VIII. kerületben legyen. A hatodik kerület számára akarta lefoglalni a millénáris alapítványt s nem törődött azzal, hogy a hatodik kerületben nincsen olyan szervezet, mint a VIII. kerületi jótékonyági egyesület, amely föltétlen biztosítékot nyújt arra, hogy a Népházát céljának és rendeltetésének megfelelően fönn tudja tartani.

A barakkokban megmaradt a túrhetetlen állapot s azokban a barakkokban termett meg egyéb járvány mellett, a kiütéses tifusz is. A VIII. kerületi általános jótékonyági egyesület most tartotta meg évi rendes közgyűlését s az elnök a Népháza érdekében munkára hívta föl a közgyűlésen jelen voltakat. Elhatározta az egyesület közgyűlése, hogyha a főváros megépíti a Népházát, ő mellette meg fogja építeni a maga költségén a Munkásházat.

Hogyan vezetem én be nálunk a Gazdák Biztosító Szövetkezetét?

— Elmondja egy képviselő. —

1903. év június havában lettem a „Gazdák“ helyi képviselője; mikor a táblát kitettem házam elejére, tettem azzal a fogadással, hogy minden tehetséggel azon leszek, hogy ezt az igazán hazafias és biztosító felek érdekében alakult intézményt gazdatársaim javára be fogom községünkben vezetni.

Első dolgom volt minden alkalmat megragadni, hogy gazdatársaim figyelmét felhívjam az intézetre és különösen arra törekedtem, hogy rokonaimat és barátaimat arra rávegyem, hogy álljunk össze és hívjuk meg a „Gazdák“ egy tisztviselőjét, aki megmagyarázza nekünk az intézet célját. És hogy ez a kiküldetés ne legyen hiábavaló kiadása a szövetkezetnek, mi azonnal biztosítunk is a kiküldött útján.

Ez meg is történt. Kilencen álltunk össze, akik ott a gyűlésen azonnal biztosítottunk. Ezt látva a többi gazdatársunk, azonnal ígéretet tettek, hogy ők is a Gazdák-nál biztosítanak, ha a biztosításuk lejár. Mire a kiküldött egy lendületes beszédben magyarázta gazdatársaimnak, hogy a „Gazdák“ nincsenek bent a kartellben és az, aki komolyan biztosítani akar, az a kereskedelmi törvény 485. §-a értelmében azonnal felmondhatja biztosítását és emiatt semmi kellemetlensége sem lehet. Csak ha tartam engedményt élvezett, azt kell visszafizetnie a részvénytársaságnak. Erre még hatan biztosítottak a Gazdák-nál.

A jég meg volt törve; most már én magam is fel tudtam venni a biztosításokat és küldtem egymásután az ajánlatokat. De azért mégis minden évben kértem a szövetkezet központjától egy kiküldöttet — és itt el kell ismernem, hogy kívánságom mindig teljesítve lett — akivel 4—5 napon át házról-házra jártunk és ez alkalommal mindig felírtam, ha valaki ígéretet tett, azt is, hogy kinek mikor jár le a biztosítása. Így aztán többet nem volt arra szükség, hogy házról-házra járjak, mert feljegyzéseimből mindig tudtam, hogy kit mikor kell meglátogatnom a biztosítása felvétele végett.

És ma már eltűntek községünk házairól az idegen intézetek táblái, helyettük minden házon a Gazdák Biztosító Szövetkezte tábláskái hirdetik, hogy községünk minden lakója magyar intézményt pártol nemcsak szóval, hanem tettel is. Mert hogy is mondta az a tisztviselő, aki először kijött, hogy velünk a szövetkezet céljait megismertesse: „Mikor községünkbe jöttem, úgy éreztem magam, mintha Ausztriában járnék, a házak ereszei alatt mind külföldi intézetek táblái húzódnak

meg, hirdetve, hogy a község minden lakója ilyen úton is tömi az osztrákok feneketlen zsebet.“

Úgy-e uram, így mondta ezt?

Jöjjön el hozzánk még egyszer, hogy megköszönhessük a felvilágosítását és szolgáltatson nekünk elégtételt, amikor kijelenti előttünk, hogy most már nem érzi úgy magát nálunk, mint aki Ausztriában járt, mert községünk becsületes magyar népe megértette az intést és nemcsak biztosításával, de más úton is a magyar intézményeket támogatja.

S. G.

Egy erdélyi fürdőről.

— Szováta. —

Ha valaki nyolc év előtt ismerte Szováta vidékét és mint szenvedélyes turista a mai Illyés-tó vagy Medve-tó környékén kóborolt, bámulattal fogja látni, hogy ott, hol csakis a természet szépségeiben gyönyörködött, ma egy város áll. Ott, hol csakis öreg tölgyek zöld koronája fölött tekintett el, ma tarkafedelű villák tornyai látszanak és a Medve-tóban, hová a lejtás istenkísértés volt — a nép állítása szerint — fürdőző közönség zajos mulatását látja. Szeszélyes formájú kősziklák, melyeket csak távolról tekinthettünk meg, a misztikus, sötét lombok árnyalta tavakat ma sétautak kötik össze, hol Szováta száz és száz fürdővendége fordul meg gyönyörködve, üdülve és gyógyulva.

Ez Szováta fürdő.

Pár év alatt lett nagygyá, gyönyörű vidéke, remek subalpin levegője, óriási gyógyerejű tavai lettek. „Ha Erdély Tündér Ilona palotája, akkor Szováta az ő bűvös sótartója, melyben az élet savát tartja“, írja dr. Hermann Antal egyetemi tanár. „Hát Szováta nem ezt vagy azt a betegséget gyógyítja, hanem általán a betegséget“, írja tovább Hermann s talán igaza is van. 1898-ban így szólott dr. Lengyel Béla egyetemi tanár, ki elsőnek vegyelemzte a Medve-tó vizét: „az Illyés-tavat elsőrangú sósvíznek kell, hogy elismerjük s meg lehetünk győződve, hogy ha megfelelő fürdőintézet létesül rajta, csakhamar legelső rangú sós gyógyvíz hírnévre fog szert tenni“ és a tudós tanár véleménye már rövid 5 év alatt a fürdő létesülésétől számítva bevált.

A Medve-tónak keletkezése és 70 C fokig emelkedő hőmérséklete sok ideig képezte tudományos viták tárgyát honi és külföldi tudósok között. E természeti ritkaság tanulmányozása Hollandia, Finnország, Braunschweig stb. neves vegyészeit hozta ide, kik mind bámulattal adóztak a vidék szépségeinek, e természeti ritkaságnak.

Szováta ma keresett fürdőhely, ahol minden igényű ember megtalálja kívánalmait, hol épp úgy lehet gyógyulni, mint üdülni s ahol épp úgy lehet zajt és társaságot találni, mint csendet és abszolút nyugalmat. A fürdőtelep 2 kilométer hosszúságában 82 villa és szálloda (összesen körülbelül 700 szoba) áll elszórtan erdők között. A fürdőtelep 1908. évi idényére petróleum, izzó gázvilágítással és vízvezetékekkel is el lesz látva.

Szováta 5 év alatt tett meg egy századnak is beváló utat, mert semmiből varázsütesre keletkezett és ha összes tervbe vett intézményei 2—3 év alatt létesülnek, a legelső rangú fürdők sorába lép.

Prospektussal szolgál a fürdőigazgatóság Szováta fürdő (posta-, telefon- és vasútállomás).



• SZÖVETKEZETI ÉLET •

A szövetkezeti gyűlések.

Az alábbiakban beszámolunk részletesen a múlt hétnek a magyar szövetkezeti ügy szempontjából oly jelentős két napján történt eseményekről, az április 22—23. napján lefolyt szövetkezeti gyűlésekről. Kiemeljük itt mindenekelőtt, hogy a gyűlések látogatottsága mindkét napon örvendetesen nagy volt, jeléül annak, hogy a szövetkezetek körében napról-napra nagyobb az érdeklődés a szövetkezeteket érdeklő általános kérdések iránt, melyek tisztázására leginkább az országos jellegű összejövetelek alkalmasak.

Szerdán délelőtt volt:

A „Hangya” közgyűlése.

A közgyűlésen örgróf Pallavicini Ede elnökölt, aki bejelentette, hogy 488 szavazat képviselésében száznál jóval több tag van jelen. A megjelenteket meleg szavakkal üdvözölte, mely után Balogh Elemér vezérigazgató betértesztette az igazgatóság évi jelentését, Zaleski Jenő pedig a felügyelő-bizottságét. Vita nélkül elfogadták mindkét jelentést s ennek alapján elhatározta a közgyűlés, hogy a 95.987 korona tiszta nyereségből a rendes és alapítványi üzletrészek osztalékára 48.915 koronát, az igazgatóság alapszabályszerű jutalékára 9.598 korona 77 fillért fordít, a tartalékalapot 29.916 koronával növeli, a fennmaradó összeget pedig jövő évi üzleteredmény-számlára viszi át. Az üzletrészszelvényeket e hó 23-tól váltja be hivatalos órák alatt a „Hangya” pénztára.

A közgyűlés végül Bujanovics Gyulát, Emödy Józsefet, Meskó Pált, Szilassy Zoltánt, az igazgatóságból az alapszabályok szerint kisorsolt tagokat egyhangú lelkesedéssel újból megválasztotta tisztségükre.

A hitelszövetkezetek kongresszusa.

Az évről-évre megszokott nagy érdeklődés mellett szerdán délután tartották meg az Országos Központi Hitelszövetkezet kötelékébe tartozó szövetkezetek idei nagygyűlésüket, amelyen gróf Széchenyi Sándor elnöki megnyitója után dr. Horváth János beszámolt a múlt évi kongresszus határozatainak végrehajtásáról. Ezek a határozatok vonatkoznak: a hitelszövetkezetek jogügyi segélyének ellátására, a hitelszövetkezeteknek a mezőgazdaság fejlesztésére irányuló munkásságára, a bérlőszövetkezetek alakítására és szaporítására. E határozatok végrehajtása tárgyában az O. K. H. a szükséges lépéseket megtette.

Ezután az előterjesztés után Bernát István, a szövetség igazgatója tartott előadást.

Az előadást élénk tetszésnyilvánítások kísérték.

Hasonló tetszést keltett Poroszkay Béla előadása is, aki a takarékosági hajlam növelésére szolgáló eszközöket ismertette.

Az utolsó előadást Seidl Ambrus vezérigazgató tartotta, aki abból indult ki, hogy a németországi hitelszövetkezetek a nagy pénzügyi válság idején is megőrizték szilárdságukat, míg nagy pénzintézetek alapjukban is megrázkódtak. Ez csak annak a jele, hogy az előbbieken él a szövetkezeti szellem. A tagok bőven ellátták takarékbeteik révén a kellő tőkével, viszont a hitelnyújtás sohasem volt könnyelmű. A magyar szövetkezeteket sem érintette túlságosan a válság, de azért nálunk még mindig sok a teendő.

A tetszéssel fogadott fejtegetések után elhatározták, hogy gróf Károlyi Sándor szobrának leleplezésekor az év őszén újabb kongresszust tartanak a hitelszövetkezetek. Végül egyik közgyűlési tag szóvá tette a napi sajtó méltatlan támadását a központ vezetősége ellen, Seidl Ambrus kérésére azonban a kérdés tárgyalását mellőzték.

Az Orsz. Központi Hitelszövetkezet közgyűlése.

A múlt héten tartotta rendes évi közgyűlését az Országos Központi Hitelszövetkezet gróf Széchenyi Sándor elnöke alatt. Az érdeklődés a közgyűlés iránt igen nagy volt, 32 alapító 2366, 113 rendes tag 699 szavazat képviselésében jelent meg. Az igazgatóság és felügyelő-bizottság jelentésének előterjesztése után Seidl Ambrus vezérigazgató kért szót, hogy az igazgatóságnak ama javaslatára vonatkozólag, amely szerint az idej tiszta nyereséget fordítsák az egyes szövetkezetekből származó veszteségek leírására. Kijelenti, hogy egyik napilapban erre vonatkozólag megjelent híresztelések nagymértékben túlzottak. Mindössze egyharmada annak az összegnek képezi a veszteséget, amennyiről az illető lap beszél. A Központi Hitelszövetkezet, melyet a törvényhozás hozott létre, megingatlan és szilárd, tartaléktökéje, üzletrésztökéje ma is csorbitatlan.

A szóbanforgó veszteségek oly természetűek, amelyek külföldi legkiválóbb szövetkezeteknél sokkal fokozottabb mértékben fordulnak elő. Ezek gyermekbetegségek. A veszteségek az ipari szövetkezeteknél fordultak elő, ahol az üzlet vezetésében járatlan vezetők sokszor elszámították magukat. Rosszul kalkuláltak, olcsón vállalkoztak, olcsó áron adták a termelt árut, hogy a közönséget a szövetkezethez édesgessék. A központ mindig figyelmeztette e hibákra a szövetkezeteket, amelyek utóbb is a szövetkezetek felszámolására vezettek.

A Központi Hitelszövetkezetnek, miután a felszámoló szövetkezetek tagjai üzletrészüket ötszöröseig felelősek a szövetkezet tartozásaiért, módjában lett volna a veszteséget behajtani, de ez esetben 3000 pört kellett volna indítani, jobbára kis egzisztencia ellen. Az alapítók áldozatkészsége, akik lemondtak az idej osztalékról, tette lehetővé, hogy ettől eltekintsenek. Megnyugtatta végül a



Magyar Gazdák Értékesítő Szövetkezete

BUDAPEST (Központi vásárcsarnok)

Igazgatóság és központi iroda:

Budapest, IX., Imre-utca 4. sz.

Nagy kőpinczéi: BUDAFOKON.

Értékesít husféléket, baromfit, vadféléket, tejterméket, tojást, zöldséget, gyümölcsöt, mézet és MINDENMÉ ELEMICZIKKET. Hordóbor-értékesítő osztály. ·· Égetett szeszesitalok értékesítése.

A Magyar Országos Méhészeti Egyesület vezérképviselői.

A szövetkezet tagjai kedvezményben részesülnek. ·· Mindennemű értékesítési ügyben díjtalanul nyújt felvilágosítást.



közgyűlést abban az irányban is, hogy ez az összeg elegendő a veszteségek fedezésére, jövőre hasonló bajok nem fordulhatnak elő.

A felvilágosításokat a közgyűlés zajos tetszésnyilvánításokkal fogadta.

Szilassy Zoltán elfogadva az évi jelentést s bizalmát fejezve ki a vezetőség iránt, abbéli aggodalmának ad kifejezést, hogy az ipari szövetkezetek és gazdasági szövetkezetek egy kalap alá vonása jövőben sem kíméli meg az intézetet az esetleges veszteségektől. Az ipari szövetkezetek vezetése egész más irányú, több szakértelmet, több körültekintést igényel. Szükségesnek tartja tehát, hogy a kétfajta szövetkezeteket szétválasszák s az ipariak részére külön középpontot alapítsanak, nehogy jövőben is a mezőgazdasági érdekeltség fizesse meg az ipariak veszteségeit. Kívánatosnak tartja továbbá, hogy a veszteségek ne az esetleges kamatlábemelésekben nyilatkozzék meg.

Fráter Béla dr.: Csodálkozik, hogy az igazgatóság a veszteséget nem a pénzválsággal indokolta. A követelések behajtásánál bizonyára nem fordítottak elég gondot. Azt javasolja, hogy a jelentést ne fogadja el a közgyűlés, hanem a veszteséget írja le kisebb évi részletekben.

Seidl A.: Fráter felszólalására kijelenti, hogy az igazgatóság azért nem hivatkozott a pénzválságra, mert nem akartak hazudni. A követelések behajtása azért nem történt fokozott szigorral, mert a hitelszövetkezet humánus intézmény, nem akarja az emberek bőrét lenyúzni.

György Endre: Csodálkozik Fráter azon felszólalásán, hogy a hitelszövetkezeteket még ma is összetévesztik az uzsorás bankokkal. Maga részéről teljesen megbízik az igazgatóságban s helyesli annak intézkedéseit. Jövőre vonatkozólag a kisbirtokosság érdekében szükségesnek tartja a jelzálogos kölcsönök fokozottabb mértékű nyújtását. Osztózik Szilassynak a nézetében, hogy az ipari és mezőgazdasági szövetkezetek szétválasztandók, annyiival is inkább, mert a kisiparosság pusztulását egyedül a szövetkezetekbe való tömörülés akadályozza meg. Kijelenti végül, hogy az ő nézete szerint az igazgatóság működése megfelel úgy a törvénynek, mint a szövetkezeti szellemnek.

Thék Endre: A leírandó veszteséget éppen nem tartja nagyknak, mert az utóbbi évtized nagy evolúciója főleg a kisiparosságot sújtotta; a munkabérek drágulása, a sztrájkok okozták a veszteséget. Csak méltányos, hogy az ipar e veszteségében osztozzék az egész magyar társadalom. Helyesnek tartja azt is, hogy e veszteséget nem a szegény iparosságon hajtják be, nem fosztják meg utolsó létalapjától. Az utóbbi évek politikai aspirációi, az önálló vámterület kilátásba helyezése az iparosságot új berendezkedésre ösztönözte, a hitel fokozottabb kihasználására. Csalódtak reményükben, innen a visszacsúszás. Nem tartja helyénvalónak, hogy az ipari és gazdasági szövetkezetek szétválasszassanak, az egyik közgazdasági ág nagyobb ereje támogassa a gyengébbet.

Csepela Lajos fejezte ki végül bizalmát a szövetkezet vezetősége iránt s javasolta, hogy az igazgatóság javaslatát fogadja el a közgyűlés.

A közgyűlés nagy lelkesedéssel fogadta el ezt az indítványt Fráter Béla dr. indítványára senkise szavazott.

Horváth János dr. ismertette ezután a tegnapi hitelszövetkezeti kongresszus határozatait, melyhez hozzázólt Csepela Lajos, javasolva, hogy a közgyűlés csatlakozzék a korcsmák vasárnapi bezárására irányuló mozgalomhoz.

Ezután a választásokat ejtették meg. Igazgatósági tagok: dr. Förster Aurél, Kléh István, Eisele István, Bíró Zsigmond, felügyelő-bizottsági tag Walder Gyula lett.

• MI UJSÁG? •

Az osztrák császári jubileum. Ismételten értesült a nyilvánosság arról, hogy ő Felsége 60 éves uralkodói jubileumát kizárólag közhasznú és humánus természetű művekkel kívánja megünnepelni. Ezzel a már köztudattá vált ténynyel szemben csupán két esetben fog ő Felsége kivételt tenni, amennyiben megigértte személyes megjelenését a bécsi ifjúság hódolata és a júniusi ünnepi körmenet ünnepén. Más ünnepeken ő Felsége nem fog személyesen megjelenni, ezek tehát semmi körülmények között nem számíthatnak az uralkodó jelenlétére.

A Temesmegyei Gazdasági Egyesület új titkárja. Mint Temesvárról bennünket értesítenek, a Temesmegyei Gazdasági Egyesület április havi választmányi ülésén töltötte be az üresedésbe került második titkári állást, melyre lapunk kiváló munkatársát, *Bászel Eleket*, a Baromfitenyésztők Országos Egyesületének titkárját hívták meg. Sok sikert és szerencsét kívánunk távozó munkatársunknak új állásában.

Vasvári Pál szobra. Két esztendő óta folyik már a gyűjtés, a melynek célja, hogy Nyirvasvári szatmármegyei községben ércebe öntött emlék hirdesse a márciusi ifjúság egyik lángoló ékesszólású vezérének és szabadságharcunk egyik hősének és vértanújának, Vasvári Pálnak dicsőségét és az utódok kegyeletét és háláját. Minthogy a község lakosságának anyagi erejét meghaladja a kegyeletes tartozás lerovása, a szobor-bizottság, élén Firczak Gyula görög katolikus püspök védővel, országos gyűjtés útján igyekezett az emlékhöz szükséges összeget előteremteni. A gyűjtés azonban nem járt a remélt eredménnyel, mert két esztendei lelkes fáradozással a szobor-bizottság mindössze négyezer koronát tudott csak összehozni, míg a szobor költsége mintegy 10.000—14.000 koronára rúgna. A szobor-bizottság ezért most újabb fölhívással fordul a hazafias közönséghez. A fölhívás szép szavakkal vázolja az ifju Vasvári Pál tüneményes pályáját a 48-as héroszok sorában. Elmondja, hogy miként vette ki részét a márciusi eszmék diadalra juttatásának és a szabadságharc előkészítésének nagy munkájában és miként küzdött hősiessé a honvédek sorában, a míg, mint a honvédség egyik legfiatalabb őrnagya, a csatateren elesett azokért az eszmékért, a melyek ifju lelkét betöltötték. A kegyeletes terv, hogy Vasvári Pál emlékét szoborral örökítse meg szülőhelye, valóban megérdemli a hazafiasan érző közönség támogatását s ezért bizalommal fordulunk olvasóinkhoz, hogy adományokkal a terv megvalósítását elősegítsék. Az adományokat Mátészalkára (Szatmármege), az ottani Ipar- és kereskedelmi bankba kell küldeni.

Petőfi-ház. A belügyminiszter tudatta a fővárossal, hogy a pénzügyminiszter megengedte, hogy a Petőfi-ház javára tárgysorsjátékot rendezzenek s 200,000 db egykoronás sorsjegyet adjanak ki. A húzás idejét 1909 március hatodikára állapította meg a miniszter.

Háromszázezer koronás adomány. A pesti második református templom építése, amelyre a budapesti reformátusok, különösen pedig a VI—VII. kerü-

leti hívek évek óta gyűjtenek, váratlanul a megvalósulás elé jutott. Egy nagylelkű adakozó háromszázezer koronát tett le a budapesti egyház főgondnokának kezébe a VI—VII. kerületi reformátusok részére építendő templomra. A nagy adakozó, aki hatalmas adományával egyszerre lehetővé tette, hogy a főváros által ajándékozott telken, az Izabella- és Kemnitzer-utca sarkán, a templom építéséhez rövid idő alatt hozzáfogjanak. A hívek maguk közt már mintegy 80,000 koronát gyűjtöttek erre a célra.

Hajórajunk a német császár előtt. Vilmos császár a múlt héten, kísérete több tagjának társaságában a magyar-osztrák hajóraj meglátogatására ideérkezett. A hajógyűk üdvözlő lövései között a császár az Erzherzog Karl csatahajóra ment, melynek megtekintése után a hajó legénysége gyakorlatozott. A császár ismétellen tetszését fejezte ki. Ziegler ellentengernagy ezután a császár tiszteletére ebédet adott, a melyen felköszöntőt mondott, melyben a császárt éltette. Válaszában a császár örömet fejezte ki azon, hogy a magyar-osztrák hajóraj meglátogatta és végül I. Ferenc József császárt és királyt éltette. Négy óra felé a császár visszatért a kastélyba. — Korfuból jelentik még nekünk: Ziegler ellentengernagy kihallgatása után bizonyos lett, hogy a német császár elmegy Pólába. A császár nem fogja meglátogatni a tengerészeti arsenált, hanem csak azokat az épületeket, a melyek tíz év előtt tett látogatása óta keletkeztek. A császár május 5-én vagy 6-án érkezik Pólába és 6-án utazik Bécsbe.

Eger város új tisztikara. Eger város képviselő-testülete Majzik Viktor hevesi alispán elnöklésével múlt héten tartotta meg tisztújító közgyűlését. Polgármesternek Jankovics Dezsőt, tanácsosokká Bayer Henriket, Bartos Károlyt, Morvay Jánost és Braun Károlyt, ügyészsze Szokolay Lajost, városi mérnökké Bárány Gézát, főszámvevőnek Berszith Ödönt, pénztárosnak Gröber Bélát, rendőrkapitánynak Tóth Sándort, rendőrfelügyelőnek Deák Mihályt és Somody Imrét választották meg.

Meggyilkolt főbíró. A múlt szombaton hajnalban Jászszentandrason az utcán szétroncsolt fejfel halva találták Terjék Istvánt, a község főbíráját. A főbíró nagy műveltségű ember volt, aki a vármegyei közgyűléseken mint kitünő szónok több életrevaló eszmét pendített meg és nagyban hozzájárult a község beléltének föllendítéséhez. Szavát a megyegyűlésen minden közérdekű ügyben fölemelte és szeretetreméltó egyénisége a megyén kívül is ismeretes volt. Szigorú ember hírében állott, legutóbb is erélyes rendszabályokat léptetett életbe a község munkakerülői ellen. Azt hiszik, hogy suhancok követték el bosszúból a gyilkosságot. A főbíró halála meggyeszerzte nagy részvétet keltett.

A romániai magyar egyesületek ellen. A bukaresti Tribuna Romana a Romániában levő magyar társaskörökről cikket ír és egyúttal meghúzza a vészharangot is, hogy fölkeltse a román közvéleményfigyelmét ez iránt a nemzeti veszedelem iránt. A cikk írója, a kinek nemzetközi jogról és nemzetközi udvariasságról sejtelve sincs, megrójjá egész Romániát, hogy érzéketlen az olyan nagyjelentőségű kérdés iránt, mint a külföldi honosok egyesületei, pedig ezek mind idegen nemzeti propaganda fészkei. Az író ezt mondja a többi közt a magyarokról:

Ide jönnek, vagyont szereznek s egyesületet alapítván testvéreik védelmére és segítésére, ismét elutaznak. Nézzük például a krajovai esetet. Ebbe a városba cseléd-

nek jöttek a magyarok, a kiket hazájukban az éhenhalás fenyegetett és egyesületet alapítottak. Az egyesület másfél esztendeje alakult meg azzal a programmal, hogy a városban lakó magyarságot támogassa és erősítse. A magyar imperiálizmus látnokai sajnálják, hogy nem tehetik rá a kezüket a városra.

Azután elmondja a cikk, hogy a krajovai magyar társulatnak a múlt esztendőben 4618 lei bevétele volt, a miből 2686 leit adott ki; házbérre ezerhatszáz leit, villamos világításra négyszáz leit. Végül indulatosan kérdezi a cikk, hogy a hatóságok miért nem rendszabályozzák meg a propagandának ezeket a veszedelmes fészkeket? Az oktan és durva támadás semmiféle hatást sem tett a közvéleményre, még annyit sem, hogy más ujságot is rábírt volna a támadásra. Csak a magyarországi oláh ujságok között akadt olyan, amely az egész cikket átvette.

Tüntetés Párty püspök mellett. Az iglói katolikus hitközség Párty Sándor dr. szepesi püspök mellett, ki hazafisága miatt a pánszláv sajtó részéről állandó támadásnak van kitéve, népes gyűlést tartott, amelyen lelkesen tüntetett a püspök mellett. Fesoler Antal dr., Bacsányi József, Schivetz Lipót és Volla Elemér beszédei után a gyűlés elhatározta egyhangulag, hogy a püspököt föliratban üdvözli és egyben a Karlsbadban időző püspökhöz lelkes hangú táviratot küldtek.

A csernovai templom fölszentelése. Rózsahegy város legutóbbi képviselőtestületi ülésen elhatározta, hogy kifizeti a csernovaiaknak 20,000 koronás tartozást, a melyet a község a templom építésére fölvett. A város föltételül azt tüzte ki, hogy a csernovaiak a templom fölszentelését megengedjék. A csernovaiak a minap tárgyalták az ajánlatot és elfogadták, a minek következtében a templom fölszentelése még a pünkösdi ünnepek előtt megtörténik.

Királyhida község ünnepe. Sopronból jelentik: Királyhida község csak tíz évvel ezelőtt került a magyar közigazgatás alá. Negyven esztendőn át a szomszéd Lajta melletti Brukk város osztrák elöljárósága adminisztrálta. Teljes nyolc évig húzódott az ott lakó magyarság mozgalma, mely a község önállósítását és magyar közigazgatás alá vételét célozta. Ez végre 1898-ban sikerült. A harminc éven át idegen kézen levő községet visszacsatolták az anyaországhoz. Azóta Királyhida tartósan halad a fejlődés és terjeszkedés útján. A község azonban még mindig a bécsi egyházmegyéhez tartozik és ezért a község jegyzője egy római katolikus templom és plébánia létesítése iránt országos mozgalmat indított, élén Esterházy Miklós herceggel.

A megvádolt hatóság. Sassy Csaba a jeles poéta a miskolci Ellenzék egy cikkében azzal vádolta meg Miskolc város tisztviselőit, hogy megvesztegethetők. A vádat Szentpály István polgármester és több városi tisztviselő egy esti lapban visszautasította. Sassy Csaba most, mint miskolci tudósítónk jelenti, bűnvádi följelentést tett a polgármester és mind azok ellen, akik az esti lapban közzétett nyilatkozatot aláírták. Az egyik aláíró a szerkesztő édes atyja, aki ellen azonban nem szól a följelentés. A városban nagy érdeklődéssel várják az ügy fejleményeit.

A szombathelyi tifusz. Szombathelyről jelentik, hogy a tifuszjárvány ügyében a fővárosi hírlapok egyes számaiban riasztó hírek jelentek meg s ennek következtében az itteni kereskedők és iparosok nagy kárt szenvedtek, mert árúikat nagyrészt visszaküldözik. A lakosságot, amely a betegség elől máshová megy, csak a szombathelyi hatósági orvostól kiállított bizonyítvány alapján engedik be. A belügyminiszter Hajós Béla köz-

egészségügyi főfelügyelőt Szombathelyre küldte állandó tartózkodásra vezetni az intézkedéseket és szaktanácsot adni a hatóságnak és az orvosoknak. Hajós egész napon át bejárta a kórházakat, az összes betegeket megvizsgálta és mindenütt teljes rendet tapasztalt. Most újból 20 beteget jelentettek be, kik közül 5 a fogházban és 4 a csapatkórházban fekszik már tíz napja. Két beteg meghalt. Az összes megbetegedések száma eddig 296, a halálozásoké 10.

Szerb hazafiság. Zágrábból jelentik: Péterváradon letartóztatták Mirkovics Ivánt, a kamenicai hadapródiskola elbocsátott növendékét. Ez a Mirkovics a legénységi kázinóban a 17-ik gyalogezred szerb nemzetiségű ügynevezett utászaltisztjeit és közkatonaikat arra ösztökélte, hogy amennyiben Ausztria-Magyarország és Szerbia között háború törne ki, Szerbia oldalára álljanak. Ez alkalommal azt is megemlítette, hogy ezt a kamenicai hadapródiskola szerb növendékei is megígérték neki. A letartóztatott ifjút átkísérték a mitrovicai törvényszékhez, ahol hazaárulás miatt indították meg ellene az eljárást.

Albán összeesküvés Vilmos császár ellen. A Tribuna azt a föltűnést keltő, de még meg nem erősített hírt közli, hogy a görög rendőrség Korfuban ötven albánt letartóztatott, akik Patrászból jöttek és fegyvert és dinamitot vittek magukkal. Husz albánnak sikerült egy vitorláshajón elmenekülni, de egy görög hajó üldözte őket és tizenegyet közülök megölt, a többi pedig elfogta. — Korfuból jelentik: Egy Korfu szigetről elindult bárkán több albán ember, akinek nem volt útlevele, titokban partra akart szállni. A parton föllállított csapatok rájuk lőttek és a bárkán lévő emberek közül öt embert megöltek.

Vihar a Tiszán. Aradról írják, hogy Scheiber György, az aradi tanítóképző intézet II. osztályának növendéke több társával együtt a husvétii szünet után Titelben fölszállt a Sirály nevű személyszállító hajóra, mely a Magyar Folyam- és Tengerhajós Társaság tulajdona. Szegedre tartottak, hogy onnan a vonattal Aradra menjenek. A hajó a koromsötét éjszakában lassan haladt szembe az ellenkező széllel. A vihar Törökbecse előtt kezdett veszedelmessé válni. Egy óra körül lehetett az idő, midőn az orkán a hajót jobb oldalon kapta meg s a parthoz csapta. Az utasok jajveszékelésben törtel, ki s arra kényszerítették a kapitányt, hogy a mentőcsónakokat bocsássa vízre. Ez a művelet éppen a legjobb időben történt meg. A partra sodort hajó ugyanis léket kapott. A partra szállított utasokat a megmenekülés után újabb baj fenyegette. A százhuszonnyolc főből álló társaság hajléktalan volt. Egy kised ház, a gátör lakása fogadta be a gyermekeket és a nők közül néhányat, de a hajótöröttek legnagyobb része a szabad ég alatt kényszerült eltölteni a rettenetes éjszakát. Törökbecséről segítség nem érkezett, noha a gátör értesítette az ottani előljáróságot a történetekről. Teljes huszonnégy órát töltöttek kétségbeesett állapotban a hajótöröttek, míg a Magyar Tenger- és Folyamhajós Társaság Titelből elindult hajója a partra vetett embereket fölvette, hogy Szegedre vigye. A tanítóképző intézet növendékei betegen érkeztek Aradra.



• GAZDASÁGI DOLGOK •

Tűzálló szalmatető.

A szalmafedelek jó oldalai mindnyájunk előtt ismeretesekek, mert könnyű és olcsón előállítható. Amellett minden gazdaságban kéznél van s fedésére vagy javítására is könnyű a hozzáértőt megtalálni.

Rendkívüli tűzveszélyessége azonban nagyon korlátozza az alkalmazhatóságát; de még az olcsóságát is befolyásolja az évente fizetendő túl magas biztosítási illetékek révén.

Egy mecklenburgi biztosító-társaság szalmafedelek tűzbiztos pácolásának egy teljesen új s nagyon egyszerű és olcsó módját hirdeti. Mivel a leírás szerint gyártott szalmafedelek tűzbiztos voltát hatósági tűzpróbák igazolták s a biztosító-társaság az ilyen házakra a biztosítási

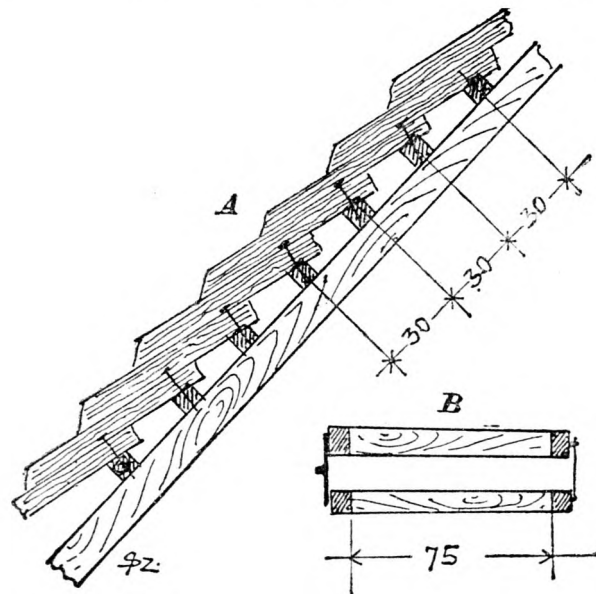

Tűzálló szalmatető.

A) Szalmatáblákkal fedett tetőrészlet. B) Faráma.

illetékek leszállítását engedélyezte, de az eljárás különben is eredményesnek látszik, érdemesnek tartjuk megismertetni.

Készítetnünk kell elsősorban is egy kettős farámát, 75 × 75 cm. nagysággal, olyformán, hogy az alsó s felső között körülbelül 20 cm. köz maradjon. A két ráma 2 csuklón kiforgatható és erős horgokkal összekapcsolható. Kell továbbá egy vízzel telt nagyobb kád, melybe a ráma kényelmesen befér s a melybe agyagot, gipszet és ammoniákvizet keverünk mindaddig, míg egy tejsűrűségű sötétbarna színű keveréket nyerünk.

A kinyitott rámat most telerakjuk jó vastagon zsup-szalmával s a felsőt rászorítva az alsóra, 1 mm. vastag dróttal keresztül-kasul szúrjuk a szalmát. Az így levart s szélein egyenesre metszett szalma meglehetősen kemény táblát képez, amely most — természetesen a faráma nélkül — az impregnáló folyadékba kerül s ott addig marad, míg teljesen átszívódik. Magától értődik, hogy a folyadékot többször fel kell keverni. A még nedves szalmatábla egyenesen a 65 cm. távolságra belécezett tetőre kerül s két-két hosszú szeggel a lécekhez szegeltetik. A tető befedése különben teljesen a kettős cserépmódjára történik, tehát minden hézagot, összetoldást felülről egy másik tábla eltakar (lásd az ábrát).

Mivel a szalmatábla minden irányban hajlik, egyen-

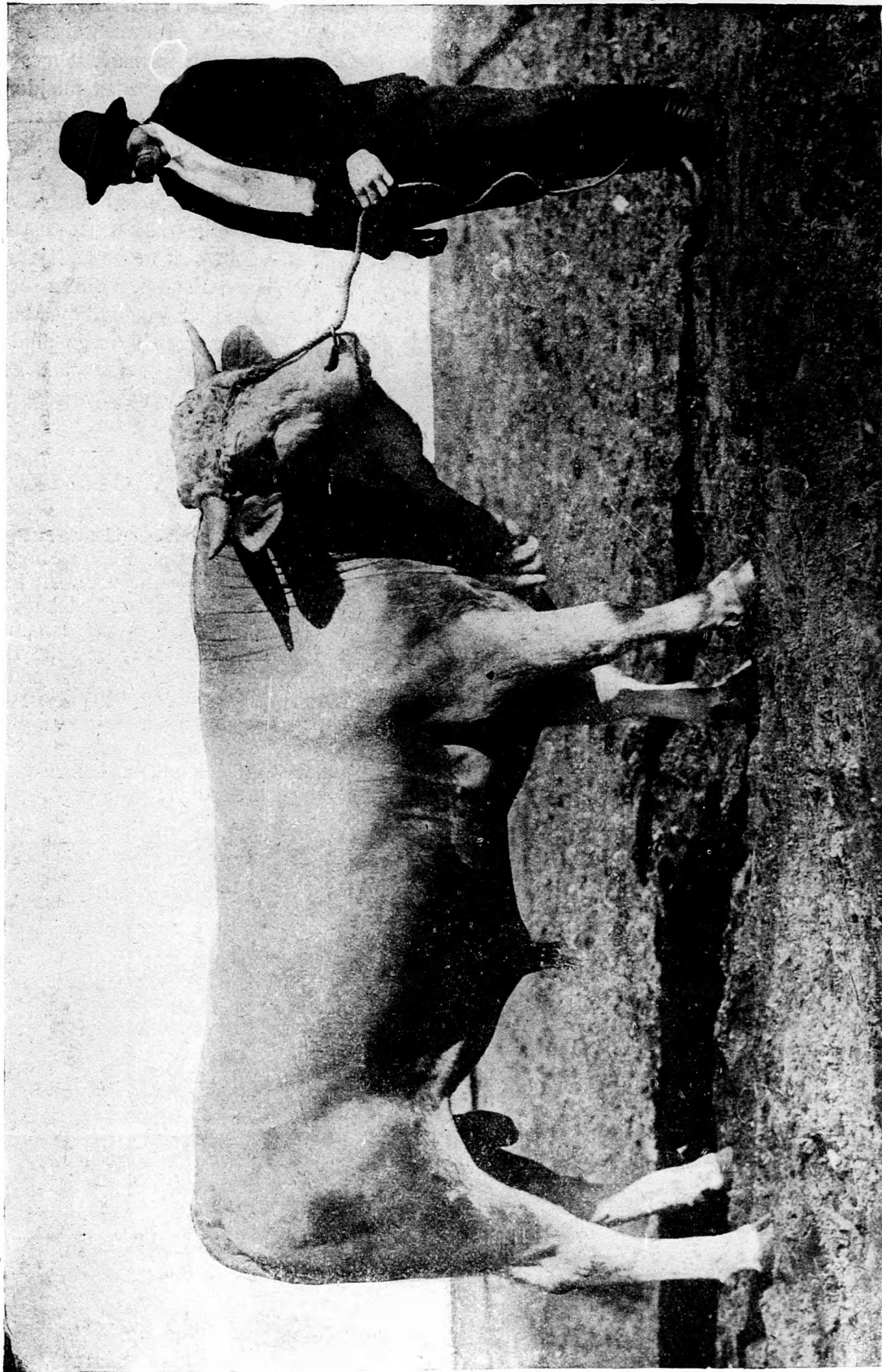

CÉZÁR. Festetits Vilmos gróf 2 éves simmenthali bikája. A földművelésügyi miniszter 2000 koronás
champion-díjának nyertese.

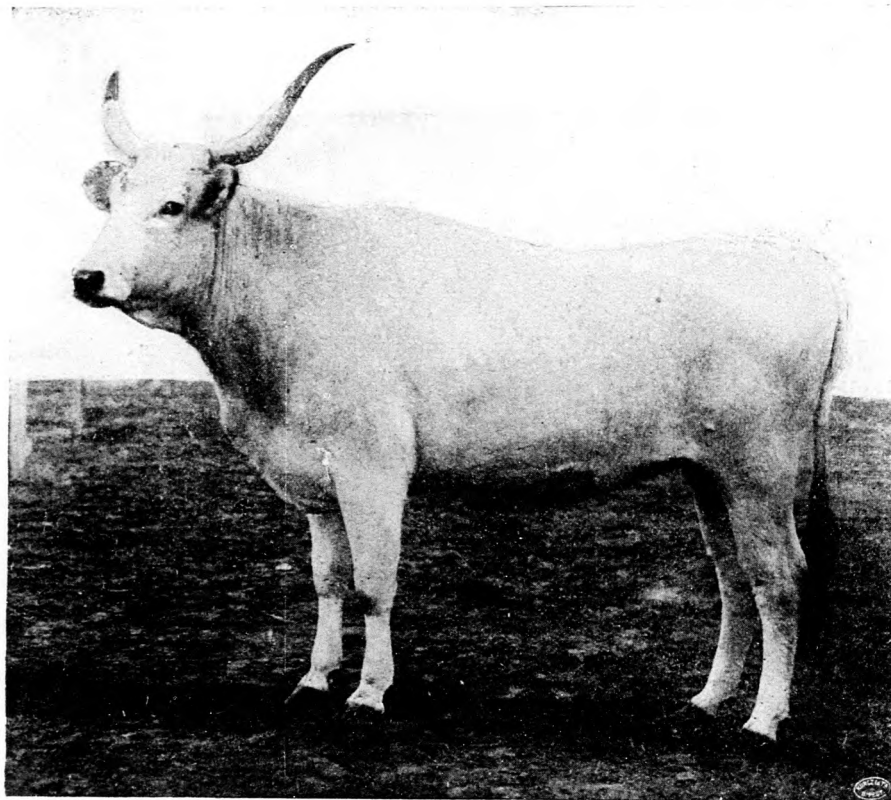

Gyöngyvirág. 4 éves magyar fajta tehén, dr. Teleky Domokos gróf gerneszegei gulyájából. A 300 koronás I. tehéndíj nyertese.

lőtlen felületre, régi szalma- vagy nádtetők átfedésére is használható, ha azok ujonnan beléceztetnek.

Az így befedett tető pár napig, míg ki nem szárad, nehezebb, mint a közönséges szalmafedél, később azonban könnyebb lesz s nemcsak aránytalanul tűzbiztosabb, hanem még szilárdabb is s a szél kikezdésének jobban ellentáll.

Egy négyszögméter tetőfelület befedése körülbelül 1:30—1:40 koronába kerül.

A megejtett próbáknál az ily módon készült tetőt sem gyufával, de még petróleumba áztatott szalmacsóvával sem lehetett meggyújtani. Sőt mikor a mellé rakott és erősen szított fatüzet háromnegyed óra mulva eloltották, azt találták, hogy bár a teteje elszenesedett, a közepén még mindig egészen ép maradt s egy tábla sem esett le a tetőről.

Az eljárást szabadalom nem védi s így bárki alkalmazhatja. *K—k.*

A XXV-ik tenyészállatvásár.

Ez évben március hó 7-én és 8-án tartotta meg az Országos Magyar Gazdasági Egyesület minden évben rendezni szokott tenyészállatvásárját. Ez idén, a minden évben fokozódó felhajtás oly nagy volt, hogy a Tattersall r.-t. belső istállóiban nem fértek el a felhozott állatok, hanem a külső nagy lóvásári csarnokban kellett egy részét az állatoknak el-

helyezni. Állattenyésztésünk szempontjából örvendetes jelenség az, hogy minden évben több és több kisczarda keresi fel kiválóbb tenyészegeivel a vásárokat s igazán egy pár szép formájú, nemes bikát láthattunk kisczardák tulajdonában. Ez idén különben kisczarda díjat is nyert, amihez őszintén gratulálunk. Magyarország állattenyésztése szempontjából mind nagyobb jelentőségre tesznek szert a tenyészállatvásárok s igazán ideje már, hogy egy állandó, modern berendezésű vásári telep létesüljön. Mai számunkban egynéhány szép példányt mutatunk be olvasóinknak az idei vásáron díjat nyert állatok közül.

—csy.

VEGYESEK.

A borsó termesztéséről. A borsó szereti a könnyebb, nem frissen trágyázott, azonban foszforsavat dúsan tartalmazó talajt és napos fekvést. Hogy a fahamu kitűnő trágyaszer a borsó számára, az ismeretes dolog.

Kevésbé ismeretes azonban, hogy a növényeknek száraz időben vízben oldott fahamúval való megöntözése kitűnő hatású, épp úgy a lúggal vagy szappanos vízzel való megöntözés; ezek oly anyagok, amelyeket mosás alkalmával gondtalanul a kanálisba szoktunk önteni. A borsónak sok fényre és levegőre van szük-

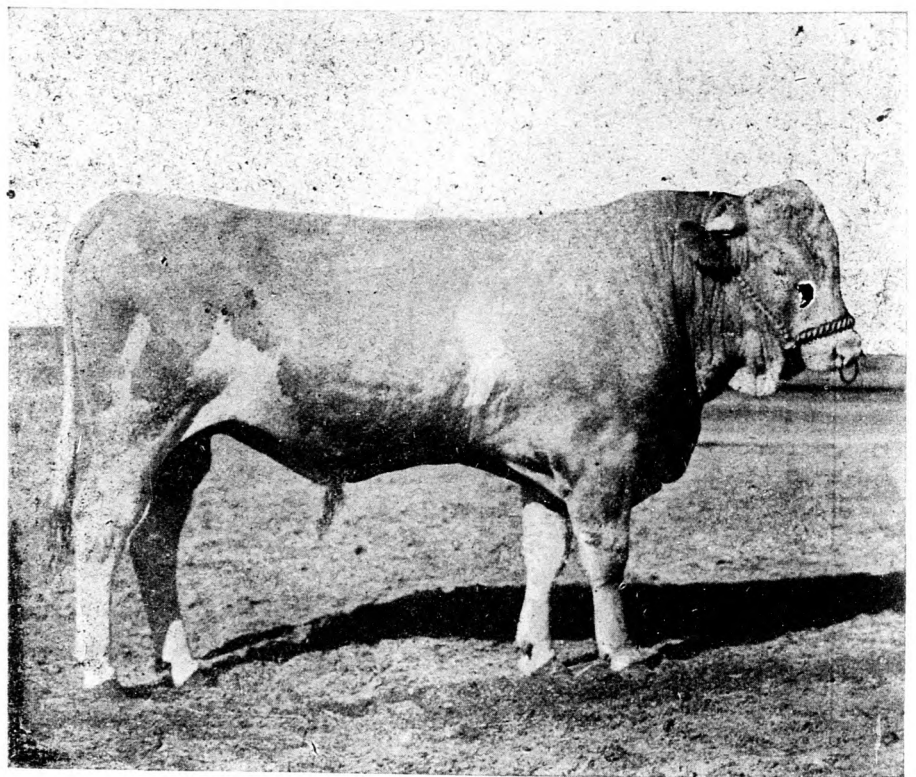

Egy éves simmenthali bika Bernrieder József középhídvégi tenyészetéből. A simmenthali I. bikadíj nyertese.

sége. A leveleknek gyakori megbetegedése a túlsűrű vetésre vezethető vissza. A borsó kirakásánál nagy gonddal kell arra vigyázni, hogy ne szórjunk el magvat és ne maradjon a talaj felületén mag, mert ezt észreveszik a galambok, verebek stb. és akkor vége az ültetésnek, mert ezek az állatok azután a jól elfedett magvak után is kutatnak.

A spárgaágyak kezeléséről. A spárgaágyak tulajdonosainak sok helyt az a szokásuk, hogy már az ültetést követő második évben kezdik piszkálni az ágyakat, állítólag, hogy a legvastagabb szálat kivágják. Ez helytelen dolog. Ezzel a spárganövényt rendkívül gyöngítik és e meggondolatlan megzavarás folytán termőerejének időtartamából talán 5—10 évet is veszít, mert a nedv nem dolgozhat a növény javára. Ne vágjuk a spárgát harmadik éve előtt és akkor is csak a legvastagabb szálat. A telepítés negyedik évétől kezdve



Szováta fürdő. Medvetó.

rendszeresen metszhetünk; azonban mégis jó, ha minden öt évben egyszer a szálat legnagyobb részét állani hagyjuk, mert ez az egész ágy erősítésére szolgál, valamint így a spárgabogár is könnyebben irtható. Az utóbbi a szárban székel és onnan beleeszi magát az egész növény falaiba. A bokor levágásával megakadályozzuk a bogárnak a spárga koronájába való behatolását. Némileg jó ápolás mellett a spárgatelep 20 évig is jó termőerőben marad, azután azonban lényegesen alábbszáll termékenysége. Azért jó 16 év múlva új ágyakat telepíteni, hogy azok már termőképeseek legyenek, amikor a régi telep már hiányos kezd lenni.

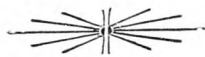

• MULATTATÓ •

Sugarak.*)

Irta: Orth Ambrusné.

Sötét küzdés a szívek belseje,
Sívár hitelenség rombol, rabol,
És hajszol bűnbe, kétség'ésésbe,
Kifosztva azt szentelt jogaiból.
Mert hit és békesség a lélek szent joga.
És rút irígység, ádáz gyűlölet,
Komor fásultság, dermesztő közöny,
Hitelenséggel fog barátkezet,
Hogy: bitorolja bűn a sziveket!

De már dereng a hajnal:
Ne búslakodjunk. Nemcsak az éjszaka mulik,
De a lelkek ijesztő rémes álma,
Ha az asszony szíve újjászületik!
Miért csüggedjünk? Kövekből is támaszt
Fiakat Ábrahámnak, hogy ha az Úr akarja;
És az Ő karja bűbájos erőt áraszt.
Mit tétovázzunk?
Ez a fényoszlop, a szentírás kezünkbe',
Világos az utunk. S Jézus hiába hív?
Hogyan? Az a tengermélységű szív,
Szárnyaló magyar asszonylélek,
Mely annyi nagyot adott nemzetének,
Nem lenne már közöttünk?
A tespedés halálos csöndje terjed,

*) A Lórántffy Zsuzsánna Egyesület estélyén előadta a szerző.

Ki arat, ha mi nem vetettünk?
Mert magvetők vagyunk és nem aratók,
Boldog, ki még az aratást is megéri!
Hisz' a jövőnek dolgozunk mi még.

Sem tesznek mutatót, hogy: ime, ez világít.
Mindenkinek környezete érzi lelke fény sugarait,
Vannak már sugarak, amelyek aranyoznak;
Szegény nyomorultak hajnala ez!

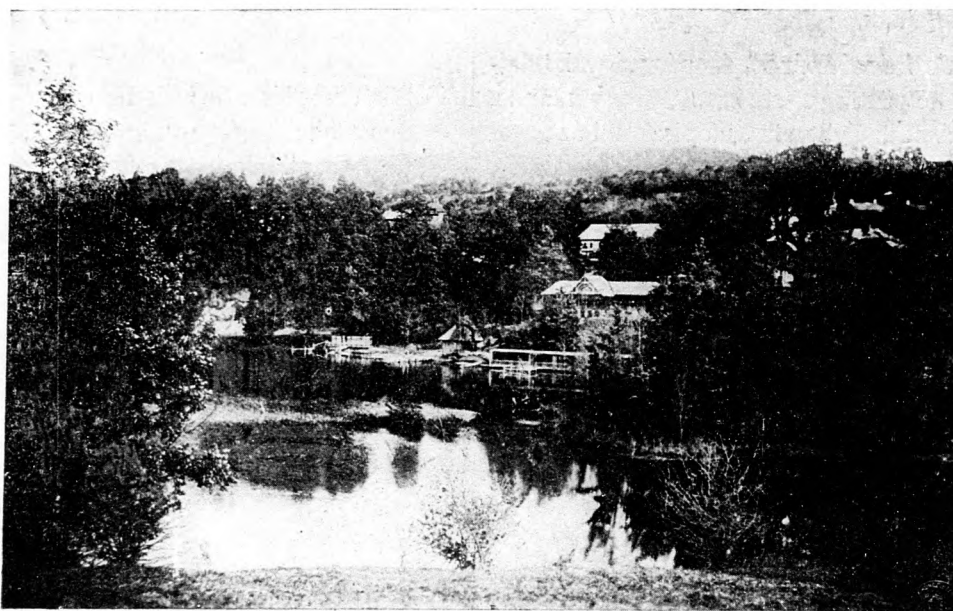

Medvetó- és Szovátai villák.

Dé hogyha a magot mi veszni hagyjuk,
Nem arat majd a másik nemzedék.
Az anya is, ki fárad, küzd, remél,
Nem magának, de gyermekének él.
Miénk az úttörés dicső munkája;
Kemény, de Istentől megszentelt földadat,
Övék — a munka fényes megoldása,
A továbbépítés ő rájuk marad.
Miénk — a szeretet teljes hatalma,
Óh, bár élnénk vele mindannyian!
Övék, — a mi szeretetünk jutalma,
Miénk, — az áldás, mi ebben fogan!

De azért vannak már sugarak!
Az isteni szeretet magvetői;
Vannak most is dicső, nagy asszonyok,
Az emberszív mélységes ismerői.
Nem mondok neveket. Hiszen a csillag mellé

Nincs olyan seb, melyet össze nem forraszt,
Nincs olyan bűn, amit el nem fedez.
Nincs olyan élet, amit meg nem szentel,
A könyörület drága mentő keze,
Nincs oly halál, amit ki nem engesztel,
A megváltó szeretet Istene!
Nyissunk szabad tért a kétkedő lelkekben,
És a világban: keljen föl a nap!
Ne zárjuk el a fénytől és melegtől
A szívünket, hisz' üdvösséget kap!
Vagy — talán nem is jól mondom;
Nem helyet kell csinálnunk
A Jézus napfényének beözönlési, —
Legyünk *mi* sugarak,
Az áldott szeretetnek munkás gyermeki.
Erőt, hatalmat csak az Úrtól véve,
Mint fényt és meleget — sziveket kelteni.
Ti asszonyok! Legyünk *mi* sugarak!

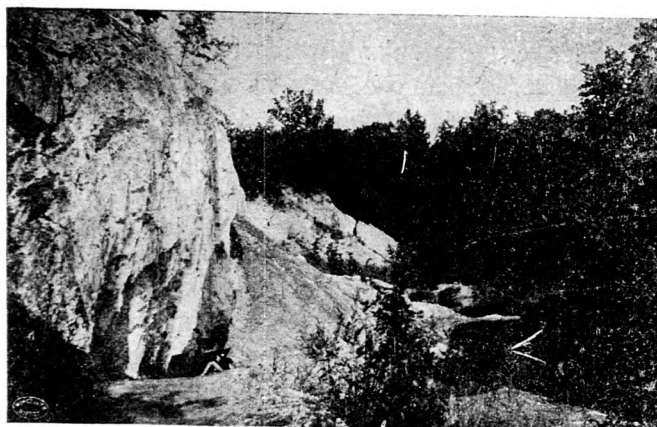

Vöröstavi sószikla.

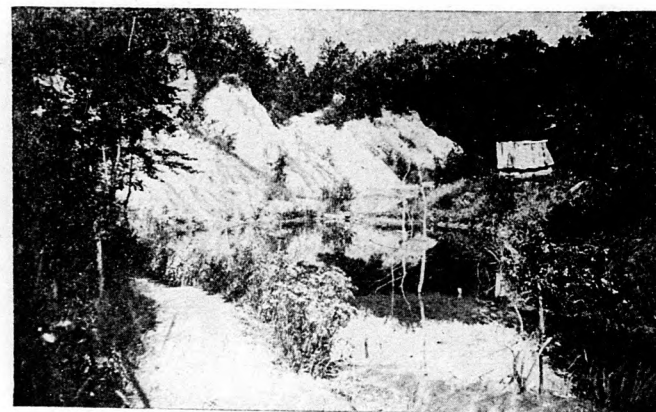

Vörös- és Zöldtó.

Gondoljátok meg, hogy ez mit jelent:
Szeretettel szívelni minden lelket,
Családot, árvát, koldust, idegent!
Gondoljátok meg, hogy egy gyászos órában,

S hogyha az élet alkonyán mi sem marad,
Mi munkásságunk fölmen hirdeti,
Csak *egy* nevünk legyen, ez el nem hagyhat már:
„Jézus szeretetéből egy sugár!”



Medvetavi fürdőházak a cukrászdával.

Fájdalmas, átvirrasztott éjszakában,
Tövises, kín-keserves vándorlásban,
Egy szerető, meleg kéz megjelen,
Fölemelve törődött, sebzett lelkünk
S átvisz a járhatatlan ösvényen . . .
Nyomába' béke, megnyugvás jár . . .
Úgy-e, ez jóltevő sugár!
Nem mint a villám gyújtó rombolása,
De mint a napfény életre hívása,
Úgy éljen nyomunkban a tett!
Sok lélek ezt is csak ridegen szemléli, —
Megérti az, ki egyszer szenvedett.
De ne várjátok, míg könny, bánat elér,
Megértetni, hogy kincsnél többet ér,
Vergődő lelket, hogyha megsegít
Valaki és mosolyra földerít.
Ti asszonyok, legyünk mi sugarak!



Feketetavi fürdőházak.

Husvét a régi Jeruzsálemben.

Sajátságos, érdekes képet fest egy francia történetíró arról a mozgalmas életről, amely Krisztus idejében husvétkor uralkodott a zsidók szent városában, Jeruzsálemben. A világ minden tája felől özönlött ide a sok zsidó zarándok, hogy a tavasz ünnepén áldozatot mutasson be az örökkévalónak.

A mint egy-egy zarándok-csapat fölért a Jeruzsálem körüli utolsó heglánc ormára, eleven élet költözött a hosszú úttól fáradt csoportba. Innen ugyanis már látni lehet a szent várost, a melynek tetői és falai sárgán ragyognak az izzó napfényben. Távol a Ción-hegy tetején hatalmas terrász-forma épület emelkedik a magasság felé. A legszentebb hely ez s láttára minden zarándok térdre borul és imádkozik. Azután megindulnak a város kapui felé, a melyeknél pásztorok őrzik az áldozatra szánt s időnkint bebocsátott juhok ezreit. A kapuk előtt tanyázik a nagy sereg bélpoklos koldus is. Nekik tilos a szent városba lépni s ez a sors éri azt is, aki meg-



István- és Bercsényi-szálloda.

érinti őket. Ki is használják a zarándokok félelmét, akik csak alamizna révén menekülhetnek az érintésüktől. Végre bejut a csoport a városba. Az utcák keskenyek, piszkosak, girbe-görbék s a tolongás oly óriás bennük, hogy lélegzeni is alig lehet. Az utcák sarkán, a házak mellett kutyák hevernek, köztük egy-egy álmos koldus. A tömeg nevet, zajong, szitkozódik s e zürzavarban vonul tovább lassan a négy világtájék felől jött zarándok.

Az egyik érdekes csoportban nomád zsidók jönnek a Holt-tenger vidékéről. Sötétszínű, barna vászon a ruhájuk s tevék egész során hozzák magukkal árúcsikkeit, a sót, meg a földi szurkot. Különösen híres szépek az asszonyaik. Sötét ruhájukat festői szépen vetik a vállukra, formás, gömbölyű karjukkal a gyermeket tartják s nagy, sötét szemükben, a hosszú, fárasztó út után is büszke, egyenes járásukon ott látszik a pusztai élet poézise, szabadsága. Majd az antiokiai és efezusi zsidók jönnek. A fényűző és bűnös városokban mint uzsorások szereztek sok, nagyon sok aranyat s övük tele a templomnak szánt aranypénzzel. Hirtelen tolongás támad a szűk utcákon. Alexandriai család közeledik s hatalmas elefántjai csaknem az egész utca szélességét elfoglalják. Mögöttük az Eufrátesz vidékéről való zsidók jönnek, lobogó turbánjuk és nyírott szakálluk babiloni hatásra mutat. Alacsony, de szívós, csinos lovon ülnek, mert lótenyésztés a főoglalkozásuk. Lovukat a szent városban eladják a római katonáknak s azután gyalogszerrel mennek haza.

Három leeresztett híd köti össze a templomot a várossal, rajtuk tolong a nép a szenthely felé. S aki most először lép át a kapuján, tágra nyílt szemmel bámulja a vakító pompát. Négy pompás színes márvány oszlop-sor tartja fenn a magasban a legapróbb részletig díszes, cirádás cédrusfa mennyezetet. S e márványerdő alján beláthatatlan sűrű tömeg tolong. Balra óriás udvar, csiszolt márványlapjain tükröződik a ragyogó napfény. Fölötte, mint valami nyugvó, fényes tó fölött, síklik tovább egyre a sűrű zarándok-tömeg. Áldozó kenyér-árúsok, galambot kínáló után nagy emelvényeken papok árverezik a levágott juhok bőrét. Kellemeitlen vérszag környezi a helyet s körülle sűrűnek a gyapjúkereskedők. Majd szűrös szemű pénzváltók nézik a tömeget s zacskójukban halkan csörgetik a pénzt. A római érmet zsidó pénzre kell beváltani, mert csak ilyen fogad el a templom.

Rövid vörös kabátban, kemény s örökké változatlan arckifejezéssel néhány római katona jár az emberek között, hogy a rendet föntartsa. A tömeg messze kerülve nyit nekik széles utat, mert aki megérinti őket, tisztátalanná válik s csak napnyugta után, megfürödve mehet a szentélybe. Az udvar után bástyater következik, a honnan márványtáblába vésett fölírás halálbüntetés terhe alatt tiltja el az idegent. Itt már e szent hely bástyái kezdődnek s a nagy, vörös és sárga kövekből összerótt falon csak egy-két titokzatos keskeny ajtó látszik.

De a nagy udvar után is még három térség, az asszonyok, a tiszta férfiak és a papok udvara következik, mielőtt az áldozat helyét elérnők. Itt is mindenütt beláthatatlan óriás tömeg, az imaszíjjak valóságos tengere.

Az első udvar végén fehérbe öltözött léviták állanak s hangosan éneklük a zsoltárt. Az óriás tömeg fele nekik s lassan vonul tovább. Az asszonyoknak csak idáig szabad jönniök, de rácsos terraszokról ők is nézhetik az áldozást. E terraszok előtt van a nazireánusok szektájának terme. Durva zsákvászonba öltözve, a hosszú böjttől soványan állnak itt a fanatikusok s egymás koponyáját borotválják. A leborotvált haját aztán a közepén füstölő kazánban jószagú balzsammal vegyest áldozatul elégetik. Tul rajtuk az asszonyok terrásza. Ifjú

menyecskék, akik most először kereshették föl a szent helyet, arcukat az aranyozott rácshoz szorítva nézik kíváncsian az áldozást. A nagy oltáron hatalmas láng lobog s körül a földet meleg vörös vér borítja, mert a papok itt folytonosan vagdalják el a bárányok nyakát. A vért a fehérruhás pap arany serlegbe fogja föl s kézzel-kézre adja tovább, míg a lángba öntik. Mások meg zsírt, faggyút öntenek a tűzre, amely lobogva nyel el mindent.

Este pedig az apa hazaviszi várakozó családjának a levágott juhot, a melynek vérét és zsírt az Úrnak áldozták. Heródesz egyszer elrendelte, hogy a papok minden levágott bárány máját tegyék félre. Azután megszámozták a májakat és hatszázezret találtak. Hatszázezzer család jött tehát Krisztus idejében husvét ünnepére Jeruzsálembe, vagyis legalább is három millió lélek.

KÉPEINKHEZ.

Képek Szováta vidékéről. Gyönyörű kies vidéken fekszik Szováta fürdő, mely alig néhány esztendő alatt népesült bé és ma már európai hírnevű. A fürdőre járó magyar közönségnek eredendő hibája, hogy külföldi fürdőket látogat, lassanként elhárul. Kiváló hazai tudósaink bebizonyították minden kétséget kizárólag, hogy gyógyhatás tekintetében hazai fürdőink kiállják a versenyt bármelyik híres, nevezetes külföldi fürdővel is. Szovátáról, melynek képeit bemutatjuk, minden beteg odament ember egészségesen tért vissza övéi körébe.

Élelmi cikkek nagybani árai a központi vásárcsarnokban.

Magyar Gazdák Értékesítő Szövetkezete jelentése 1908. április 30.

Budapesti Központi Vásárcsarnok árai.

Husneműek: marhahus 1'24—1'40 K., helybeli borjúhús 1'08—1'24 K., sertéshus 1'44—1'46 K., szalonna füstölt 1'28—1'40 K., szalonna, olvasztani való 1'20—1'30 K., hárj 1'36—1'40 K., sertésszír 1'40—1'44 K. — **Füstölthús:** (vidéki) kg.-ja 1'40—1'60 K., hazai sonka 1'80—2'—K. szalámi 3'20—3'60 K.

Baromfifélék: ———— K., rántani való csirke 1'60—3'20 K., sütni való csirke 3'20—4'—K., kacska, hizott 14'—20'—K., lud, hizott 14'—20'—K., pulyka, hizott ———— K. páronkint. Vágott hizott liba 1'30—1'50 K., vágott hizott kappan, kacska és pulyka 1'20—1'60 K. kg.-ként.

Budapesti piaci árak.

Gabona. (Arak métermázsánként értendők). Buza 22'70—23'10 K. Rózsa 19'40 K-tól ——— K-ig. Árpa 14'20 K-tól 13'—K-ig, jobb minőségű K-tól — K-ig. Zab 14'60—15'50 K. Tengeri 13'—13'60 K.

Teavaj: (centrifugált) 2'80—3'10 K., főzővaj 1'80—2'20 K. kg.-ként. Tehénturó kg.-ja 30—40 fillér.

Tojás: bácskai 77.—78.—K., erdélyi apróbb áru ——— K. ládánként (1440 drb). Apadt ——— K., meszes ——— K.

Zöldségfélék: Burgonya (vaggonárú) sárga 4'60—6'—K., rózsa új 5'—6'—K., 100 mm.-ként. Hagyma 50 kg.-os zsákokban zsákkal együtt ——— K., mm.ként.

Liszt ára 100 kg.-ként.

Sz.	0	1	2	3	4	5	6	7
K.	33.20	32'80	32'40	32 —	31.60	30'80	29'60	28'80 —

Takarmányvásár. Réti széna 7'—8'40, muhar 8'80—9'60 zsup-szalma 6'—6'40, alomszalma 4'—4'80.

A „FÜGGETLEN UJSÁG” szerkesztésére felügyel:

Rubinek Gyula,

az Országos Magyar Gazdasági Egyesület igazgatója.

ÓRIÁSI PEKINGI KACSA

és aransárga Orpingtonyuk tenyésztőjás

rendelhető

Fedák Istvánnál **Keczerpálvágásán**
Sárosmegye.

■■■■■■■■■■ Árjegyzék ingyen. ■■■■■■■■■■

*Hirdetések felvételnek e lap kiadó-
hivatalában, Budapest, IX., Köztelek.*

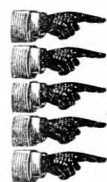

A „FÜGGETLEN UJSÁG“-ban megjelent képek lemezeit (kliséket) olcsón kölcsön adja, esetleg eladja a „FÜGGETLEN UJSÁG“ kiadóhivatala, BUDAPEST, IX. KERÜLET, ÜLLŐI-UT 25. SZÁM.

1908.

Hatodik évfolyam.

1908.

Egy állatkedvelő sem nélkülözheti a legolcsóbb és legjobb baromfi- és házinyu.tenyésztési **heti képes** szaklapot, a

„BAROMFITENYÉSZTÉS“-t,

mely a gazdasági és sportbaromfi-, éneklő- és diszmadár-, galamb- és házinyu.tenyésztési és értékesítési kérdéseket a legteljesebben felkarolja és tárgyalja.

Főszerkesztő

HREBLAY EMIL

Állattenyésztési felügyelő.

Földbirtokosok, bérlők, gazdatisztek, kiscgazdák, iparosok és magázók egyaránt haszonnal és élvezettel olvashatják a „Baromfitenyésztés“-t, a magyar baromfitenyésztési ügy igaz barátját. — Előfizetési ára: Egy évre 10 K, félévre 5 K. A „Baromfitenyésztés“ hetenként szép képeket közöl. Levélzetrényében minden kérdésre megbízhatóan és pontosan válaszol. A „Baromfitenyésztés“ olcsóságával (egész évre 10 K, félévre 5 K) a szerényebb és legkényesebb igényeket is kielégíti. — Előfizetési pénzek e cím alatt: „Baromfitenyésztés“ szerkesztőségének, Budapest-Rákospalota, V. utca 3. sz. küldendők. Ezen heti képes szaklapot a szerkesztőség mindenkinek, aki levelezőlapon hozzá fordul, 3 héten át ingyen és bérmentve küldi mutatoul, mert a szerkesztő azt akarja, hogy e házaspótló lapot minden tenyésztő megismerje. A ki a „Baromfitenyésztés“-re egy évre 10 koronával egyszerre már most előfizet, az ezen évben teljesen ingyen kapja a lapot.



Védjegy.

A „Dewitt tábornok ágyuaczel-kasza“ a legnemesebb ércből vegyített különleges ágyuaczelből van készítve, melynek készítése a gyár sajátja és titka. — 500 koronát fizetek annak, aki más ezégtől „Dewitt tábornok ágyuaczel-kaszát“ tud előmutatni. — 1000 koronát fizetek annak, aki 100 „Dewitt tábornok ágyuaczel-kasza“ közül 2 rosszat tud előmutatni. — Aki teljesen megbízható, jó kaszát akar magának beszerezni, az addig kaszát senkitől ne vásároljon és ne rendeljen, míg fenti hírneves ezégtől képes árjegyzéket nem kér, melyet az bárkinek ingyen és bérmentve küld. Mindenki kérjen árjegyzéket egy levelezőlapon. A téli hónapok legalkalmasabbak megrendelőket gyűjteni. Gyűjtőknek kedvezmény! Teljes jótállás! 10 drb rendelésnél 1 drb ingyen! Leikiismeretes kiszolgálás! Több ezer köszönőlevél és utánrendelés áll az érdeklődőknek rendelkezésükre.

Gyémántaczel-borotva, 5 évi jótállással, 1 frt 50 kr.

melynek egyedüli és kizárólagos szétküldője és elárusítója

SOHR PÁL,
Somogy-Szill, 47. sz.

Kühne E. hazánk legrégebbi mezőgazdasági gépgyára :: :: **Mosonban**

elismert gondos kivitelben szállit: mindennemű egysoros kapálóeszközöket,

Columbia kultivátorokat, Herrmann-kapálókat, Laass-rendszerű többsoros kapológépeket, Burgonyamivelőgépeket, Szénagereblyéket, „Osborne“ kévekötő- és marokrakó arató- és fűkaszaló-gépeket.

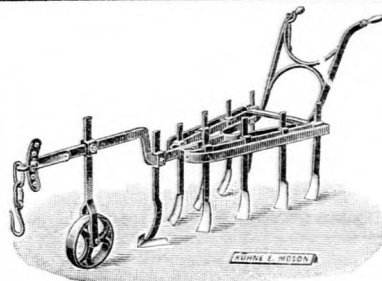

Főraktár: Budapest, VI., Váci-körút 57/a.

Fiókraktárak: Debreczen és Temesvár.

Felhívjuk a t. c. gazdaközönség figyelmét

a budapesti

gyapju-aukcziókra

melyek idei első sorozata folyó évi július hó 15-én veszi kezdetét.

Az aukcziókra felküldött és „Gyapjuárverési vállalat Budapest Dunaparti teherpályaudvar“ czimzett gyapju-küldemények a M. Á. V. összes vonalain tetemes díjkezdményben, valamint ingyen raktározásban részesülnek. Bejelentéseket elfogad és mindennemű felvilágosítással szolgál:

**Magyar Általános
Hitelbank**



Áruosztály — Gyapjuárverések
Nádor-utca 12. sz.

KURCZ LIPÓT ÉS TÁRSA

photocinkografiai műintézete

Budapest, VIII., Szentkirályi-u. 13.

KÉSZIT: mindennemű nyomtatványhoz szükségelt

CLICHÉKET

Chemigrafia, chromotypia, photo-(auto)-typia, fametszet stb. útján. Térképek, tervezetek, alaprajzok photolithografialag legszebben, legelőszobban sokszorosítottak.

Vidéki megrendelések pontosan és jutányosan eszközöltetnek.

Gazdak Biztosító Szövetkezete

BUDAPEST, VIII., Baross-utca 10. szám.

Alakult 1900.	Biztosítéki alap:	Alakult 1900.
Alapítványok a kormány hozzájárulásával		1.970.340.— kor.
Tartalékok		64.760.16 kor.
	Összesen	2.735.104.16 kor.

1901. évi fölösleg	90.349.— kor.
1902. évi fölösleg	59.782.26 kor.
1903. évi fölösleg	109.531.73 kor.
1904. évi fölösleg	72.438.28 kor.
1905. évi fölösleg	61.730.60 kor.
1906. évi fölösleg	39.243.65 kor.

Biztosításokat elfogad tűz- és jégkár ellen, ugyancsak az ember életére, különféle módok szerint.

Az üzlet-eredményben a biztosított tagok díjarányukban részesülnek és az 1901. évi tiszteletdíjuktól úgy a tűz-, mint a jégkár ellen biztosítva volt tagok 4 százalékos díjvisszatérítést kaptak.

Az 1902. évi tiszteletdíj felelőse közgyűlési határozattal tartalékba helyeztetett. Az 1903. évben a jégkár ellen biztosítottak 4%-os díjvisszatérítést kaptak. Az 1904. és 1905. évben a jégkár ellen biztosítottak 2-3%-os díjvisszatérítésben részesültek. Az 1906. évben a jégkár ellen biztosítottak, kik 5-10 évre adják fel biztosításukat 5% engedményben részesültek. Biztosítási ajánlatok benyújthatók közvetlenül vagy a képviselők közvetítésével. Nyomtatványokkal és felvilágosítással minden irányban készséggel szolgál az igazgatóság.

„Patria“ irodalmi vállalat és nyomdai részvénytársaság nyomása. Budapest, Üllői-ut 25.

Gőzekéket, Gőz-utihengereket

és

Gőz-utimozdonyokat

a legtökéletesebb szerkezettel, a legjutányosabb árak mellett szállítanak

John Fowler & Co.

Budapest-Kelenföld

a vasutállomással szemben.

Telefon 42—50.

Telefon 42—50.

Alfa-Separator

Részv.-Társaság



BUDAPESTEN

VI., ker., LOMB-UTCZA II. szám.

Tejgazdasági gépgyár

Tejgazdasági eszközök és gépek gyártása.

Tejszövetkezetek és telepek berendezése.

Arjegyzékek, tervek és költségvetések díjmentesen.

Ujdonság! Az 1908. évi mintájú Alfa-Separatorok a jelenkor legtökéletesebb fölözögépei. Nagy és kiváló munkabírás mellett bámulatos könnyen járnak.

Több mint 500,000 Alfa Laval Separator az egész világon.